

ROYAL

Gran Crema

Type HD8920

ИНСТРУКЦИЯ ПО ЭКСПЛУАТАЦИИ



RU

14

ПЕРЕД ИСПОЛЬЗОВАНИЕМ МАШИНЫ ВНИМАТЕЛЬНО ПРОЧИТАЙТЕ ДАННОЕ РУКОВОДСТВО ПО ЭКСПЛУАТАЦИИ.



Поздравляем Вас с покупкой суперавтоматической кофемашины Saeco Royal Gran Crema!

Данное руководство по эксплуатации действительно для модели HD8920.

Машина предназначена для приготовления кофе эспрессо с использованием кофе в зернах; кроме того она оснащена устройством для подачи пара и горячей воды. В этом руководстве вы найдете всю необходимую информацию по установке, использованию, чистке и очистке от накипи вашей машины.

КРАТКИЙ ОБЗОР

ВАЖНО	4
Инструкции по безопасности	4
Внимание	4
Рекомендации	5
Соответствие нормативным требованиям	5
УСТАНОВКА	6
Общий вид изделия	6
Общее описание	7
ПРЕДВАРИТЕЛЬНЫЕ ОПЕРАЦИИ	8
Упаковка машины	8
Установка машины	8
ПЕРВОЕ ВКЛЮЧЕНИЕ	12
Автоматический цикл ополаскивания/самоочистки	12
Цикл ручного ополаскивания	12
Измерение и программирование жесткости воды	14
Установка фильтра для воды «INTENZA+»	16
Замена фильтра для воды «INTENZA+»	19
РЕГУЛИРОВКИ	19
Регулировка кофемолки	19
Регулировка «Аромат» – количество молотого кофе	20
Устройство подогрева чашек	21
Регулировка устройства подачи	21
Регулировка длительности подачи кофе	23
ПОДАЧА ЭСПРЕССО, КОФЕ И КОФЕ ПО-АМЕРИКАНСКИ	24
Подача эспрессо, кофе и кофе по-американски из кофе в зернах	24
Подача эспрессо и кофе с использованием предварительно намолотого кофе	25
ПОДАЧА КАПУЧИНО	27
ПОДАЧА ГОРЯЧЕЙ ВОДЫ	29

ПРОГРАММИРОВАНИЕ НАПИТКА	31
Программирование эспрессо	32
Программирование горячей воды	33
Счетчики поданных напитков	34
ПРОГРАММИРОВАНИЕ МАШИНЫ	34
Общие настройки	35
Меню дисплея	35
Настройка параметров воды	36
Меню технического обслуживания	37
Заводские установки	37
ЧИСТКА И ТЕХНИЧЕСКОЕ ОБСЛУЖИВАНИЕ	38
Ежедневная чистка машины	38
Ежедневная чистка бака для воды	39
Ежедневная чистка насадки Cappuccinatore	40
Еженедельная чистка машины	41
Еженедельная чистка блока приготовления кофе	42
Ежемесячная чистка насадки Cappuccinatore	44
Ежемесячная смазка блока приготовления кофе	48
Ежемесячная чистка блока приготовления кофе с помощью таблеток для удаления кофейного масла ..	50
Ежемесячная чистка емкости для кофе в зернах	51
УДАЛЕНИЕ НАКИПИ	52
ЗНАЧЕНИЕ СООБЩЕНИЙ НА ДИСПЛЕЕ	56
РЕШЕНИЕ ПРОБЛЕМ	58
РЕЖИМ ЭКОНОМИИ ЭЛЕКТРОЭНЕРГИИ	60
Stand-by	60
Утилизация	60
ТЕХНИЧЕСКИЕ ХАРАКТЕРИСТИКИ	61
ГАРАНТИЯ И ОБСЛУЖИВАНИЕ	62
Гарантия	62
Обслуживание	62
ИЗДЕЛИЯ ДЛЯ ТЕХОБСЛУЖИВАНИЯ	62

ВАЖНО**Инструкции по безопасности**

Машина оснащена предохранительными устройствами. Тем не менее, следует внимательно прочитать инструкции по безопасности, содержащиеся в данном руководстве во избежание случайного нанесения ущерба людям или имуществу.

Храните это руководство для возможности дальнейших консультаций.



Термин **ВНИМАНИЕ**. Этот знак предупреждает пользователя об опасных ситуациях, которые могут вызвать тяжелые травмы, быть опасными для жизни персонала и/или вызвать повреждение машины.



Термин **ПРЕДУПРЕЖДЕНИЕ**. Этот знак предупреждает пользователя об опасных ситуациях, которые могут вызвать легкие травмы и/или вызвать повреждение машины.

Внимание

- Включите машину в соответствующую настенную розетку, основное напряжение в которой соответствует техническим характеристикам машины.
- Избегайте ситуации, когда шнур питания свисает со стола или столешницы, либо когда он касается горячих поверхностей.
- Ни в коем случае не погружайте машину, электрическую розетку или шнур питания в воду: опасность поражения электротоком!
- Ни в коем случае не направляйте струю горячей воды на тело: опасность ожогов!
- Не прикасайтесь к горячим поверхностям. Пользуйтесь ручками и рукоятками.
- Достаньте штепсельную вилку из розетки:
 - если обнаружатся неисправности;
 - если машина не используется в течение длительного периода времени;
 - прежде чем приступить к чистке машины.
 Тяните за штепсельную вилку, а не за шнур питания. Не касайтесь штепсельной вилки мокрыми руками.
- Не пользуйтесь машиной, если штепсельная вилка, шнур питания или машина повреждены.
- никоим образом не изменяйте и не модифицируйте машину или шнур питания. Все ремонтные работы должны производиться авторизованным сервисным центром во избежание любых проблем.
- Машина не предназначена для использования лицами (включая детей) с ограниченными физическими, умственными или сенсорными возможностями или лицами, не имеющими достаточного опыта и/или квалификации, если они не обучены пользоваться

машиной лицом, ответственным за их безопасность, либо не находятся под его присмотром.

- Не оставляйте детей без присмотра и не позволяйте им играть с машиной.
- Ни в коем случае не вставляйте пальцы или любые другие предметы в кофемолку.

Рекомендации

- Машина предназначена исключительно для домашнего использования. Она не предназначена для эксплуатации в столовых или на кухнях в магазинах, офисах, хозяйствах или в других рабочих помещениях.
- Всегда располагайте машину на ровной и устойчивой поверхности.
- Не ставьте машину на горячие поверхности, вблизи к горячим духовкам, нагревательным приборам и иным источникам тепла.
- Наполняйте емкость всегда и только кофе в зернах. Порошкообразный, растворимый кофе, а также различные предметы, помещенные внутрь емкости для кофе в зернах, могут повредить машину.
- Дайте машине остынуть прежде, чем вставлять или снимать какую-либо деталь.
- Ни в коем случае не заливайте в бак горячую или кипящую воду. Используйте только холодную воду.
- Для чистки не следует использовать абразивные порошки или агрессивные моющие средства. Достаточно мягкой, увлажненной водой тряпки.
- Регулярно осуществляйте удаление накипи в машине. Машина сама предупредит, когда нужно будет выполнить удаление накипи. Если эта операция не будет выполнена, это приведет к неполадкам прибора. В этом случае ремонт не является гарантийным!
- Не держите машину при температуре ниже 0 °С. Остатки воды в нагревательной системе могут замерзнуть и повредить машину.
- Не оставляйте воду в баке, если машина не будет использоваться в течение долгого времени. Вода может загрязниться. Всегда при работе машины используйте свежую воду.

Соответствие нормативным требованиям

Машина соответствует требованиям ст. 13 итальянского законодательного декрета от 25 июля 2005 года № 151 о «Выполнении Директив 2005/95/ЕС, 2002/96/ЕС и 2003/108/ЕС, регламентирующих уменьшение использования опасных веществ в электрических и электронных приборах, а также переработку отходов».

Данная машина также соответствует требованиям европейской Директивы 2002/96/ЕС.

УСТАНОВКА

Общий вид изделия

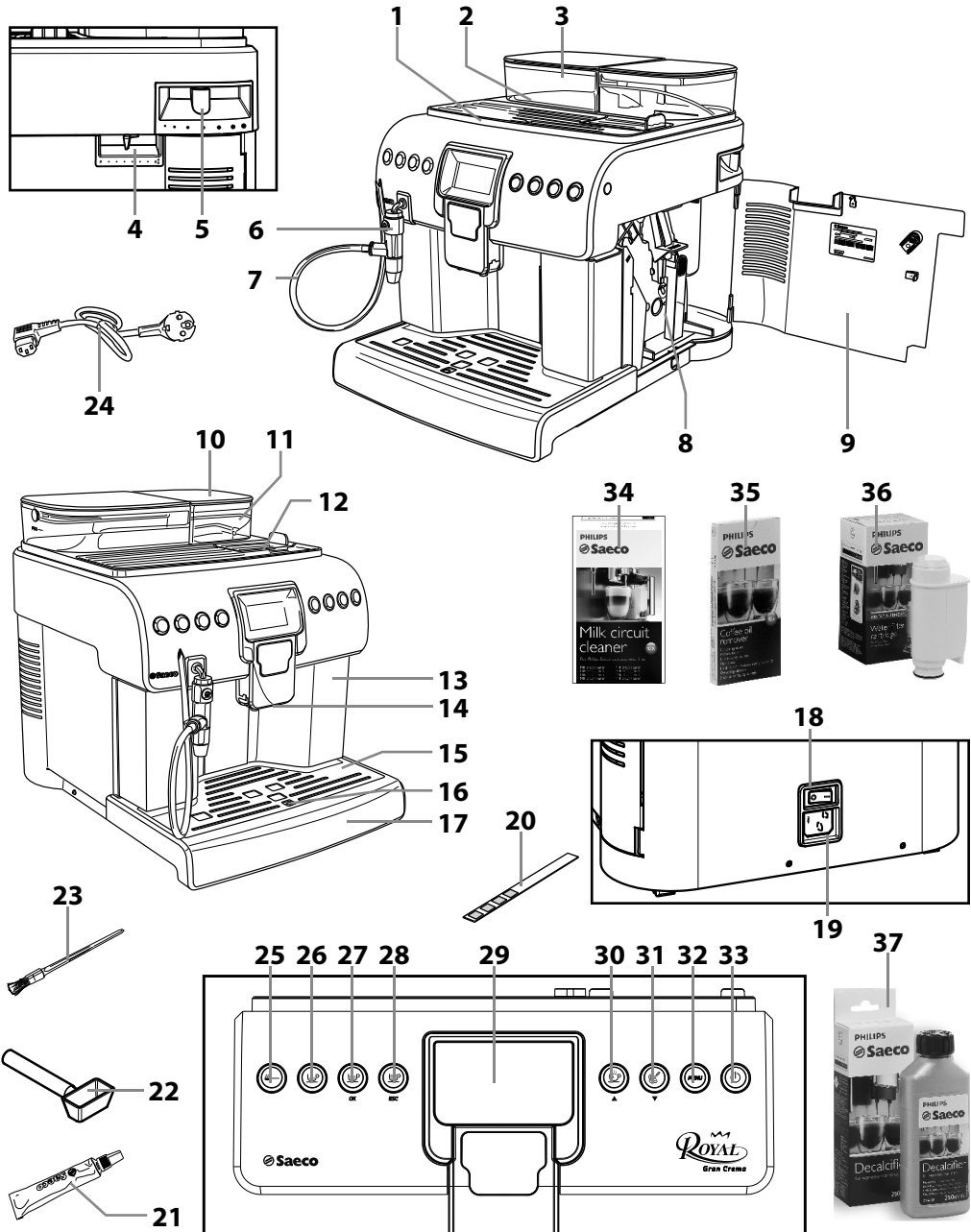

Общее описание

- 1 Устройство подогрева чашек
- 2 Бак для воды
- 3 Крышка бака для воды
- 4 Регулировка дозы кофе
- 5 Регулировка помола
- 6 Насадка Cappuccinatore
- 7 Всасывающая трубка
- 8 Блок приготовления кофе
- 9 Дверца для обслуживания
- 10 Крышка емкости для кофе в зернах
- 11 Емкость для кофе в зернах
- 12 Отделение предварительно намолотого кофе + крышка
- 13 Контейнер для сбора отходов
- 14 Устройство подачи кофе
- 15 Решетка-подставка для чашек
- 16 Индикатор заполненного поддона для сбора капель
- 17 Поддон для сбора капель + крышка поддона (внутренняя)
- 18 Главный выключатель
- 19 Розетка для шнура питания
- 20 Тест на жесткость воды
- 21 Пищевая смазка для блока приготовления кофе
- 22 Дозатор предварительно намолотого кофе
- 23 Щетка для чистки
- 24 Шнур питания
- 25 Кнопка выбора предварительно намолотого кофе
- 26 Кнопка подачи эспрессо
- 27 Кнопка подачи кофе
 - 2-я функция** - Кнопка «**OK**» для подтверждения выбора
- 28 Кнопка подачи кофе по-американски
 - 2-я функция** - Кнопка «**ESC**» для выхода или остановки подачи.
- 29 Дисплей
- 30 Кнопка подачи горячей воды
 - 2-я функция** - Кнопка «**Страница вверх**» для перемещения в меню
- 31 Кнопка подачи пара
 - 2-я функция** - Кнопка «**Страница вниз**» для перемещения в меню
- 32 Кнопка «**Меню**» для входа в режим программирования
- 33 Кнопка энергосберегающего режима
- 34 Моющее средство для контура молока – продается отдельно
- 35 Таблетки для чистки блока приготовления кофе – продаются отдельно
- 36 Фильтр (Intenza+) – продается отдельно
- 37 Средство для удаления накипи – продается отдельно

ПРЕДВАРИТЕЛЬНЫЕ ОПЕРАЦИИ

Упаковка машины

Оригинальная упаковка была спроектирована и изготовлена для защиты машины во время ее отгрузки. Рекомендуется сохранять ее для возможной транспортировки в будущем.

Установка машины

1 Достаньте из упаковки поддон для сбора капель с решеткой.

2 Извлеките машину из упаковки.

3 Для оптимального использования рекомендуется:

- выбрать ровную и устойчивую поверхность, на которой никто не сможет перевернуть машину или травмироваться ею;
- выбрать хорошо освещенное, чистое помещение с легкодоступной розеткой;
- обеспечить минимальное расстояние от стен до машины, как указано на рисунке.

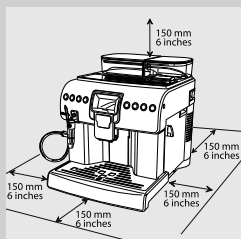

4 Вставьте в машину поддон для сбора капель с решеткой. Убедитесь, что он вставлен правильно.

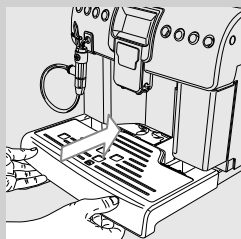

Примечание.

Поддон для сбора капель служит для сбора воды, которая вытекает из устройства подачи во время циклов ополаскивания/самоочистки, а также кофе, которое может вытечь во время приготовления напитков. Следует опорожнять и мыть поддон для сбора капель каждый день, а также каждый раз, когда поднимается индикатор заполненного поддона для сбора капель.



Предупреждение:

НИКОГДА не доставайте поддон для сбора капель после включения машины. Подождите несколько минут, пока машина выполнит цикл ополаскивания/самоочистки.

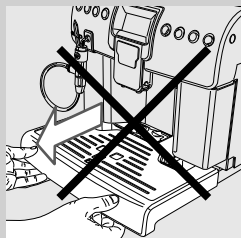

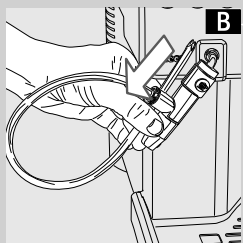
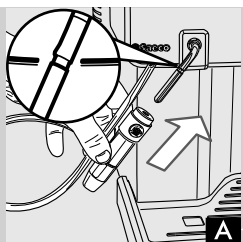

- 5** Достаньте из упаковки насадку Сappuccinatore с всасывающей трубкой. Вставьте насадку Сappuccinatore таким образом, чтобы она не прилегала вплотную к гнезду, показанному на рисунке А, предусмотренному в трубке подачи пара.

! **Предупреждение:** если насадка Сappuccinatore будет вставлена до упора (дальше показанного гнезда), она может работать неправильно, потому что не сможет всасывать молоко; в этом случае прекратите подачу, дайте ей остыть и **АККУРАТНО** сместите вниз (рис. В) для установки в гнезде, изображенном на рисунке А. Это поможет возобновить правильную работу насадки Сappuccinatore.



- 6** Убедитесь, что устройство подачи правильно установлено; смещайте его в горизонтальном направлении, пока не услышите ЩЕЛЧОК, который свидетельствует о правильном расположении. В противном случае возможно вытекание продукта из внешней части устройства подачи.

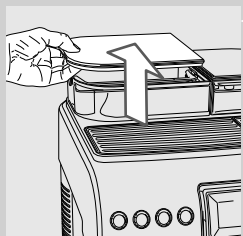

- 7** Поднимите крышку бака для воды.

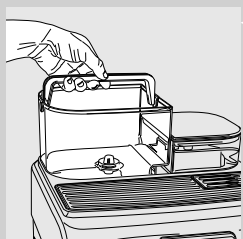

- 8** Выньте бак для воды из гнезда, используя только прилагаемую рукоятку.

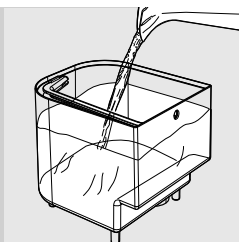

9 Ополосните бак свежей водой.

10 Наполните бак свежей водой до уровня MAX и вставьте его обратно в машину. Убедитесь, что он вставлен до упора. Установите крышку на место.

! **Предупреждение:**

не заливаете в бак горячую, кипящую, газированную воду или другие типы жидкости, которые могут повредить как бак, так и машину.

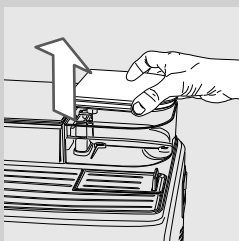

11 Снимите крышку с емкости для кофе.

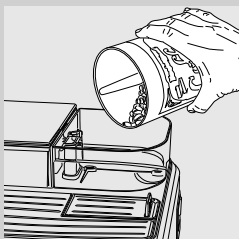

12 Медленно насыпьте кофе в зернах в емкость.

! **Предупреждение:**

наполняйте емкость всегда и только кофе в зернах. Порошкообразный, растворимый, карамелизированный кофе и другие предметы могут повредить машину.

13 Установите крышку на емкость для кофе в зернах.

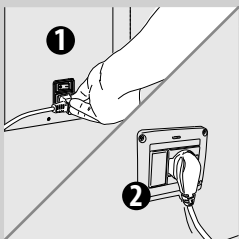

14 Вставьте штепсельную вилку в розетку, расположенную в задней части машины.

15 Вставьте штепсельную вилку с противоположного конца шнура питания в настенную электрическую розетку с соответствующим напряжением.

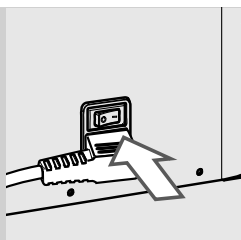

- 16** Установите главный выключатель в положение «I», чтобы включить машину. На дисплее появится символ режима ожидания «Stand-By».

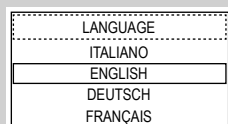

- 17** Отобразится символ, показанный сбоку. Выберите желаемый язык нажатием кнопок прокрутки «⬆» или «⬇».

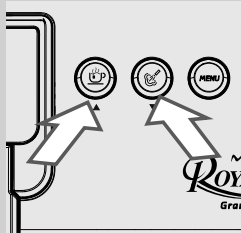

Примечание.

Выбор языка требуется выполнить только при первом использовании машины. После этого для того чтобы включить машину, нажмите соответствующую кнопку «⏻».



- 18** Нажмите кнопку «OK» для подтверждения.

Примечание.

Если язык не будет выбран, эта установка запрашивается заново при последующем включении машины.



- 19** Машина в фазе подогрева.

ПЕРВОЕ ВКЛЮЧЕНИЕ

Автоматический цикл ополаскивания/самоочистки

По окончании подогрева машина выполнит автоматический цикл ополаскивания/самоочистки внутренних контуров свежей водой. Для этой операции требуется меньше одной минуты.

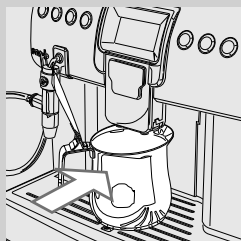

- 20** Поставьте емкость под устройство подачи, чтобы собрать небольшое количество воды, которая будет вытекать.

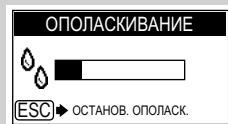

- 21** Отобразится символ, показанный сбоку. Подождите, пока цикл закончится автоматически.



Примечание

Нажмите кнопку «», чтобы остановить подачу.



- 22** По завершении вышеописанных операций на дисплее машины появится изображение, приведенное сбоку.

Цикл ручного ополаскивания

При первом использовании машины требуется запустить цикл ополаскивания.

Во время этого процесса активируется цикл подачи кофе, и свежая вода выходит из устройства подачи. Для этой операции требуется несколько минут.

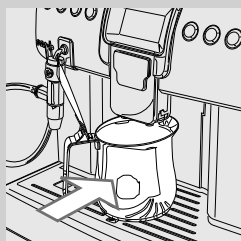

- 1** Поставьте емкость под устройство подачи.

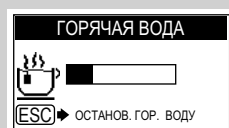
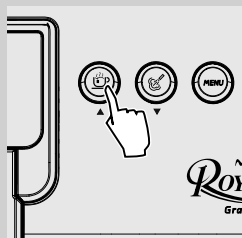
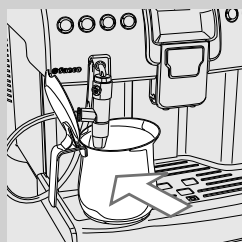
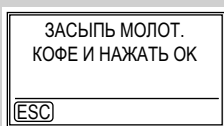

2 Выберите функцию подачи предварительно намолотого кофе, нажав кнопку «☉». На дисплее машины отобразится символ, указанный сбоку.

3 Нажмите кнопку «☉ESC».

4 Нажмите кнопку «☉OK». Машина начнет подачу воды.



Примечание.

Не добавляйте в отделение предварительно намолотый кофе.

5 По завершении подачи опорожните емкость и снова установите ее под устройство подачи воды.

6 Нажмите кнопку «☉☉», чтобы включить подачу ГОРЯЧАЯ ВОДА.

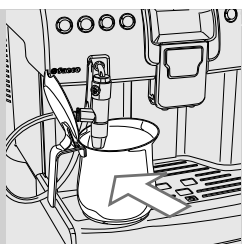

7 Выполнив подачу воды, уберите и опорожните емкость.

8 Повторите операции с пункта 5 до пункта 7 до израсходования всей воды, содержащейся в баке, затем перейдите к пункту 9.

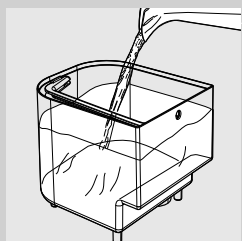

9 По окончании еще раз наполните бак для воды до уровня MAX. С этого момента машина может использоваться для подачи кофе.

Примечание.

Если машина не использовалась в течение двух и более недель, при включении она должна выполнить автоматический цикл ополаскивания/самоочистки. После этого необходимо запустить цикл ручного ополаскивания, как описано выше.

Автоматический цикл ополаскивания/самоочистки запускается автоматически также при включении машины (с холодным бойлером), когда машина готовится к переходу в режим ожидания или при нажатии кнопки «» для выключения машины (после подачи кофе).

Измерение и программирование жесткости воды

Измерение жесткости воды очень важно для определения частоты удаления накипи в машине и для установки фильтра для воды «INTENZA+» (подробную информацию о фильтре для воды см. в следующей главе).

Для измерения жесткости воды следуйте приведенным ниже инструкциям.



1 Погрузите в воду на 1 секунду образец для теста жесткости воды, входящий в комплект поставки машины.

Примечание.

Образец может быть использован только для одного измерения.

2 Подождите минуту.

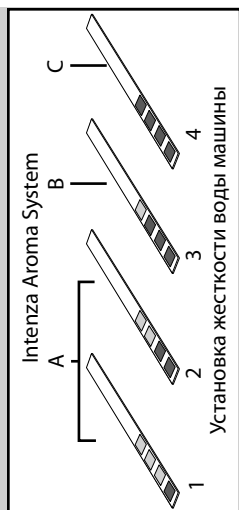

3 Проверьте количество покрасневших квадратов и сравните с таблицей.

Примечание.

Цифры на образце соответствуют устанавливаемым значениям для регулировки жесткости воды.

Более точно:

1 = 1 (очень мягкая вода)

2 = 2 (мягкая вода)

3 = 3 (жесткая вода)

4 = 4 (очень жесткая вода)

Буквы соответствуют отметкам на основании фильтра для воды «INTENZA+» (см. следующую главу).

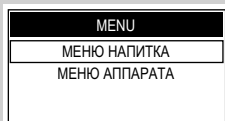



4 Теперь можно запрограммировать значения жесткости воды. Нажмите кнопку «MENU» для входа в главное меню машины.

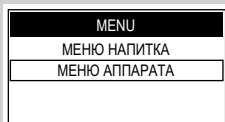

Примечание.

Машина поставляется со стандартным установленным значением жесткости воды, совместимыми с большинством типов воды.

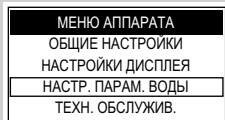

5 Нажимайте кнопку «» для прокрутки опций. Нажмите кнопку «» для выбора МЕНЮ АППАРАТА.



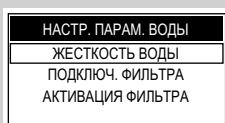

6 Нажмите кнопку «» для выбора НАСТР. ПАРАМ. ВОДЫ. Нажмите «» для подтверждения.



7 Выберите опцию ЖЕСТКОСТЬ ВОДЫ, нажав кнопку «», и запрограммируйте значение жесткости воды.

ЖЕСТКОСТЬ ВОДЫ
1
2
3
4

- 8** Выберите ЖЕСТКОСТЬ ВОДЫ, нажав кнопку «» или «» и сохраните значение жесткости воды в памяти, нажав кнопку «»

 **Примечание.**

Для возврата в главное меню нажмите кнопку «» два или несколько раз.

Установка фильтра для воды «INTENZA+»

Рекомендуется установить фильтр для воды «INTENZA+», который уменьшает образование накипи внутри машины и обеспечивает более насыщенный аромат вашего кофе эспрессо.

Фильтр для воды INTENZA+ продается дополнительно. Смотрите более подробную информацию на странице с описанием изделий для обслуживания, содержащуюся в данной инструкции по эксплуатации. Вода является очень важным компонентом для приготовления эспрессо, поэтому чрезвычайно важно выполнять ее фильтрацию на профессиональном уровне. Фильтр для воды «INTENZA+» в состоянии предотвратить образование минеральных отложений, что улучшает качество воды.

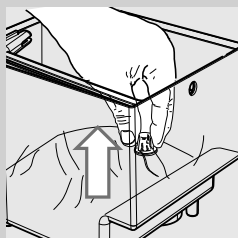

- 1** Снимите маленький белый фильтр, имеющийся в баке для воды, поместив его на хранение в сухое место.

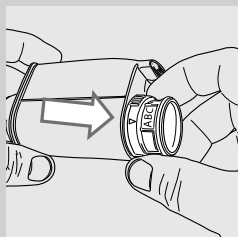

- 2** Достаньте фильтр для воды «INTENZA+» из упаковки и отрегулируйте в соответствии со значениями, полученными при измерении (см. предыдущую главу) и указанными в основании фильтра:
 A = мягкая вода – соответствует значению 1 или 2 на образце
 B = жесткая вода (стандарт) – соответствует значению 3 на образце
 V = очень жесткая вода – соответствует значению 4 на образце

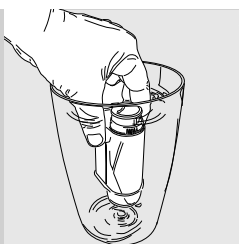

- 3** Опустите фильтр в вертикальном положении (отверстием вверх) в холодную воду и убедитесь в том, что отверстие фильтра находится вверху. Слегка нажмите на боковые стенки, чтобы вышли пузырьки воздуха.

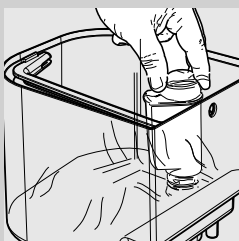

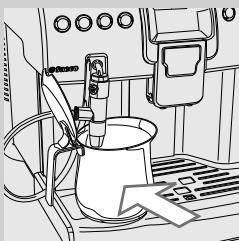

- 4** Вставьте фильтр в пустой бак для воды. Сдвиньте его как можно ниже.



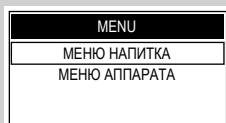

- 5** Наполните бак свежей водой и вставьте его обратно в машину.

- 6** Установите под насадку Carpuscinatore вместительную емкость (1,5 л).



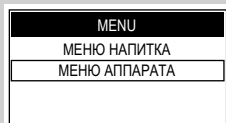

- 7** Нажмите кнопку «» для входа в главное меню машины.





- 8** Нажимайте кнопку «» для прокрутки опций. Нажмите кнопку «» для выбора МЕНЮ АППАРАТА.

МЕНЮ АППАРАТА
ОБЩИЕ НАСТРОЙКИ
НАСТРОЙКИ ДИСПЛЕЯ
НАСТР. ПАРАМ. ВОДЫ
ТЕХН. ОБСЛУЖИВ.

- 9** Нажмите кнопку  для выбора НАСТР. ПАРАМ. ВОДЫ. Нажмите  для подтверждения.

НАСТР. ПАРАМ. ВОДЫ
ЖЕСТКОСТЬ ВОДЫ
ПОДКЛЮЧ. ФИЛЬТРА
АКТИВАЦИЯ ФИЛЬТРА

- 10** Нажмите кнопку  для выбора «АКТИВАЦИЯ ФИЛЬТРА» и нажмите  для подтверждения.

АКТИВАЦИЯ ФИЛЬТРА
АКТИВИРОВАТЬ
ФИЛЬТР ?
 ► ДА  ► НЕТ

- 11** Нажмите кнопку  для подтверждения того, что вы хотите начать процедуру активации фильтра.

АКТИВАЦИЯ ФИЛЬТРА
УСТАНОВИТЬ ФИЛЬТР
И НАПОЛНИТЬ БАК

- 12** Нажмите кнопку  для подтверждения того, что вы вставили фильтр для воды и наполнили бак.

АКТИВАЦИЯ ФИЛЬТРА
УСТАНОВ. ЕМК. ПОД
УСТР. ПОДАЧИ
ГОРЯЧ. ВОДЫ

- 13** Нажмите кнопку  , чтобы подтвердить наличие емкости под устройством подачи воды.

АКТИВАЦИЯ ФИЛЬТРА

- 14** Машина начнет подачу воды. Отобразится символ, показанный сбоку. По окончании подачи уберите емкость.





Замена фильтра для воды «INTENZA+»

При необходимости замены фильтра для воды «INTENZA+» отобразится символ .

- 1** Выполните замену фильтра, как описано в предыдущей главе.
- 2** Теперь машина запрограммирована для управления новым фильтром.



Примечание.

Если фильтр уже установлен, и его нужно извлечь без замены, выберите опцию «ПОДКЛЮЧ. ФИЛЬТРА» и установите значение «OFF».

Если не имеется фильтра для воды «INTENZA+», в бак необходимо вставить белый маленький фильтр, удаленный ранее.

РЕГУЛИРОВКИ

Машина позволяет выполнять некоторые регулировки для возможности подачи как можно лучшего кофе.

Регулировка кофемолки



Внимание:

кофемолка содержит подвижные детали, которые могут представлять опасность. Поэтому запрещается вставлять в нее пальцы или другие предметы. Перед выполнением каких либо работ в емкости для кофе в зернах, по любой причине, выключить машину, нажав на кнопку ON/OFF, и извлечь вилку из розетки.

Кофемолки могут быть отрегулированы таким образом, чтобы изменять степень помола кофе в соответствии с личными предпочтениями.



Внимание:

рычаг регулировки помола, расположенный с правой стороны машины, должен поворачиваться только при работе кофемолки.

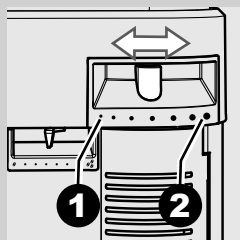

Регулировку можно выполнять с помощью рычага, расположенного сбоку машины.

- 1 - очень мелкий помол: более насыщенный вкус, для смесей со светлым поджариванием;
- 2 - очень крупный помол: более легкий вкус, для смесей с темным поджариванием.

При установке кофемолки на более тонкий помол вкус кофе становится более насыщенным. Для получения кофе с более легким вкусом нужно установить кофемолку на более крупный помол.

Регулировка «Аромат» – количество молотого кофе

Выберите свою любимую кофейную смесь и определите количество кофе для помола в соответствии с личными предпочтениями.



Внимание:

рычаг регулировки аромата должен поворачиваться только при остановленной кофемолке. Регулировка должна быть выполнена перед подачей кофе.

Регулировку следует выполнять с помощью рычага, расположенного сбоку машину.

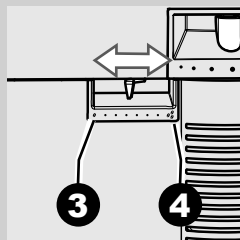

Метки указывают установленное количество молотого кофе; можно установить различное количество с помощью следующих меток:

- 3 - Минимальное количество кофе (прибл. 7 граммов)
- 4 - Максимальное количество кофе (прибл. 11 граммов)

Устройство подогрева чашек

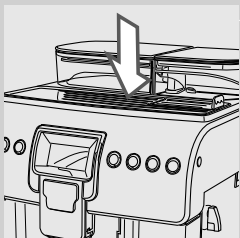

Машина оснащена устройством подогрева чашек, чтобы ваши чашечки всегда были горячими и готовыми к использованию. Горячая чашка позволяет подчеркнуть аромат кофе и смаковать все оттенки его вкуса.

Разместите обычно используемые чашечки и подождите, пока они нагреются.



Примечание.

Температура устройства подогрева чашек превышает температуру нормальных поверхностей машины; рекомендуется не прислоняться к нему чувствительными частями тела во избежание раздражения.



Внимание:

запрещается использовать устройство подогрева чашек для других целей.

Для обеспечения большей экономии электроэнергии устройство подогрева чашек отключено; для его активации смотрите инструкции в главе «Программирование машины».

Регулировка устройства подачи

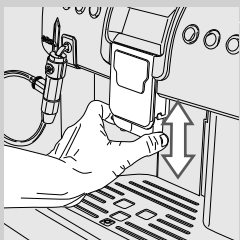

Устройство подачи может быть отрегулировано по высоте для наилучшего приспособления к размерам чашечек, которые хотите использовать.

Для выполнения регулировки приподнимите и опустите вручную устройство подачи с помощью пальца, как показано на рисунке.



Рекомендуемые положения:
для маленьких чашечек;

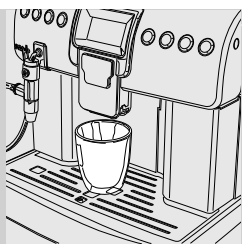

для больших чашек;

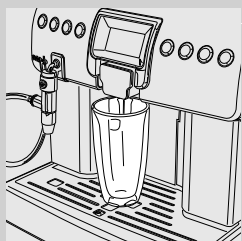

для чашек для кофе с молоком.



Примечание.

Кроме того, можно снять устройство подачи, чтобы сделать возможным использование больших емкостей.



Под устройством подачи могут быть размещены две чашки/чашечки для одновременной подачи двух кофе.



Примечание.

Перед каждой подачей и/или когда устройство подачи возвращается в нормальное положение подачи, убедитесь, что оно правильно установлено; об этом можно узнать по ЩЕЛЧКУ, который свидетельствует о правильном расположении.

В противном случае возможно вытекание продукта из внешней части устройства подачи.

Регулировка длительности подачи кофе

Машина позволяет регулировать количество подаваемого кофе или молока в соответствии с вашим вкусом и размером чашек/чашечек.

При каждом нажатии кнопки «☕» или «☕» машина подает определенное количество продукта. Каждой кнопке соответствует независимая подача.

Следующая процедура показывает, как программировать кнопку «☕».

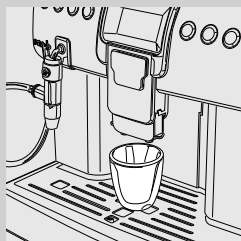

- 1 Установите чашку под устройством подачи.



- 2 Удерживайте нажатой кнопку «☕» до появления символа «MEMO». Отпустите кнопку. Теперь машина находится в режиме программирования. Машина включает подачу кофе.

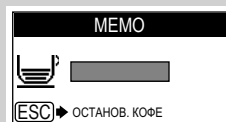

- 3 Когда появится символ «ESC», нажмите кнопку «☕», как только будет достигнуто желаемое количество кофе.

Теперь кнопка запрограммирована; при каждом ее нажатии машина будет подавать одинаковое, запрограммированное количество эспрессо.

Примечание.

Выполните такую же процедуру для программирования кнопки «☕». Для прерывания подачи кофе при достижении желаемого количества всегда используйте кнопку «☕».

Кроме того, можно регулировать длительность подачи напитка с помощью «МЕНЮ НАПИТКА» (см. главу «Программирование напитка», опция «Объем кофе»).

ПОДАЧА ЭСПРЕССО, КОФЕ И КОФЕ ПО-АМЕРИКАНСКИ

Перед подачей кофе убедитесь, что на дисплее нет сообщений и что бак для воды и емкость для кофе в зернах наполнены.

Подача эспрессо, кофе и кофе по-американски из кофе в зернах

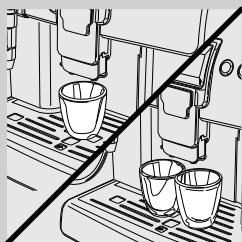

- 1 Поставьте 1 или 2 чашки под устройством подачи.



- 2 Нажмите кнопку «☕» для подачи 1 эспрессо, кнопку «☕» для подачи 1 кофе или кнопку «☕» для подачи одного кофе по-американски.

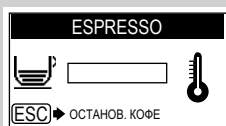

- 3 Для подачи 1 эспрессо, 1 кофе или 1 кофе по-американски нажмите требуемую кнопку один раз. Отобразится символ, показанный сбоку.

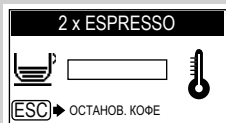

- 4 Для подачи 2 эспрессо или 2 кофе нажмите соответствующую кнопку два раза подряд. Отобразится символ, показанный сбоку.



Примечание.

В этом режиме работы машина автоматически выполнит помол необходимого количества кофе. Приготовление двух эспрессо требует двух циклов помола и двух циклов подачи, которые выполняются автоматически.

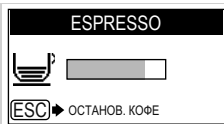

- 5** По окончании цикла предварительного настаивания из устройства подачи начнет выходить кофе.

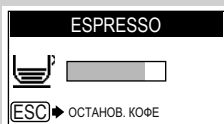

- 6** Подача кофе прерывается автоматически по достижении установленного уровня; однако можно прервать ее заранее нажатием на кнопку «☕».

Подача эспрессо и кофе с использованием предварительно намолотого кофе

Эта функция позволяет использовать предварительно намолотый и декофеинизированный кофе. С функцией предварительно намолотого кофе за раз возможна подача только одной порции кофе.

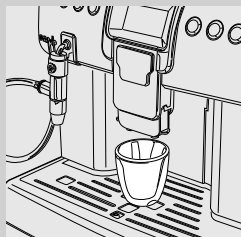

- 1** Установите чашку под устройством подачи.



- 2** Для выбора функции предварительно намолотого кофе нажмите кнопку «☕»; на дисплее появится этот символ.



Примечание.

Если в течение 10 секунд не включается подача, машина возвращается в режим работы с кофе в зернах, и на дисплее появляется символ ☕.

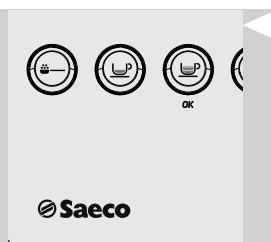

ЗАСЫПЬ МОЛОТ.
КОФЕ И НАЖАТЬ ОК

ESC

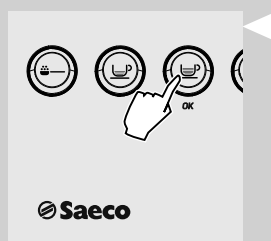
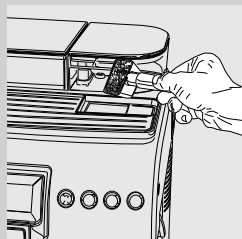
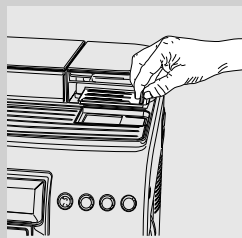

3 Нажмите кнопку «☕» для подачи одного эспрессо и кнопку «☕_{OK}» для подачи одного кофе. Начнется цикл подачи.

4 Отобразится символ, показанный сбоку.

5 Снимите крышку соответствующего отделения.

6 Насыпьте мерку предварительно намолотого кофе. Используйте только мерку, входящую в комплект поставки машины; затем установите крышку отделения предварительно намолотого кофе на место.



Внимание:

засыпайте в отделение для предварительно намолотого кофе только предварительно намолотый кофе. Помещение в него других веществ или предметов может привести к серьезному повреждению машины. Подобные повреждения не покрываются гарантией.

7 Нажмите «☕_{OK}» для подтверждения и включения подачи.

8 По окончании цикла предварительного настраивания из устройства подачи начнет выходить кофе.

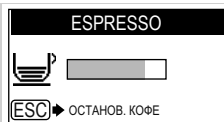

- 9 Подача кофе прерывается автоматически по достижении установленного уровня; однако можно прервать ее заранее нажатием на кнопку «☕».

По окончании подачи машина возвращается к главному меню.

Для подачи других видов кофе с использованием предварительно намолотого кофе повторить только что описанные операции.

Примечание.

Если в течение 30 секунд не будет нажата кнопка «☕» для включения подачи, машина возвращается к основному меню и выгружает засыпанный кофе в контейнер для сбора отходов.

Если в отделение не насыпается предварительно намолотый кофе, произойдет только подача воды.

Если доза слишком большая или же насыпаются 2 и более мерок кофе, машина не будет подавать продукт, и молотый кофе будет высыпан в контейнер для сбора отходов.

ПОДАЧА КАПУЧИНО

Внимание:

опасность ожогов! В начале подачи могут образоваться брызги молока и пара. Трубка пара/горячей воды может сильно нагреться: избегайте непосредственных прикосновений к ней руками.

- 1 Заполните емкость на 1/3 холодным молоком.

Примечание.

Используйте холодное молоко (~5°C / 41°F) с содержанием белка не меньше 3% для получения капучино хорошего качества. Можно использовать как цельное, так и обезжиренное молоко по своему вкусу.

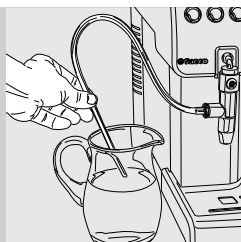

2 Вставьте в емкость для молока всасывающую трубку.

! **Предупреждение:**
из соображений гигиены убедитесь, что наружная поверхность всасывающей трубки чистая.

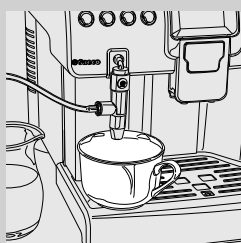

3 Поставьте чашечку под насадку Cappuccinatore.

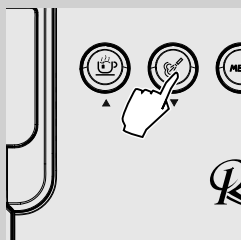

4 Нажмите кнопку «☁», чтобы начать подачу пара.



5 Машине требуется время для подогрева; на этой фазе отображается следующий символ.



6 Когда отобразится следующий символ, машина начнет подачу взбитого молока непосредственно в чашку.

! **Предупреждение:**
если машина не начинает подачу молока, проверьте правильность установки насадки Cappuccinatore, как описано на странице 48 в пункте 21.



aeco

7 Нажмите кнопку «☕», чтобы прервать подачу.

8 Для надлежащего хранения уберите емкость для молока в холодильник.

! **Предупреждение:**

после взбивания молока очистите насадку Cappuccinatore и всасывающую трубку, выполнив подачу небольшого количества горячей воды в какую-нибудь емкость. Подробные инструкции можно получить в главе «Чистка и техническое обслуживание».

☰ **Примечание.**

После подачи пара можно сразу же начинать подачу эспрессо или горячей воды.

ПОДАЧА ГОРЯЧЕЙ ВОДЫ

! **Внимание:**

опасность ожогов! В начале подачи могут образоваться брызги горячей воды. Трубка подачи горячей воды или пара может сильно нагреваться: старайтесь не касаться ее руками. Пользуйтесь только специальной рукояткой.

Перед началом подачи горячей воды убедитесь, что машина готова к использованию и что бак для воды наполнен.

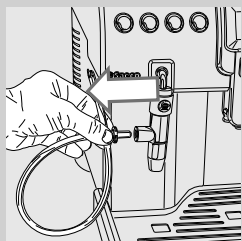

1 Удалите штырь со всасывающей трубкой из насадки Cappuccinatore.

2 Снимите концевую часть с насадки Cappuccinatore.

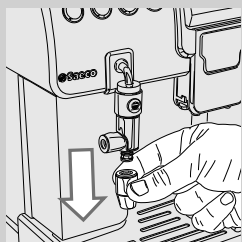

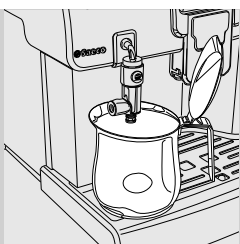

3 Вставьте емкость под насадку Cappuccinatore.

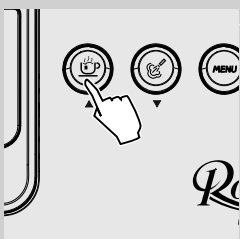

4 Нажмите кнопку «», чтобы начать подачу горячей воды.

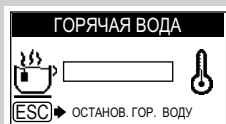

5 Машине требуется время для подогрева; на этой фазе отображается следующий символ.

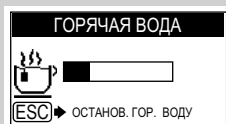

6 Подайте необходимое количество горячей воды. Для того чтобы прервать подачу горячей воды, нажмите кнопку «».



7 По окончании подачи установите концевую часть обратно в насадку Cappuccinatore.

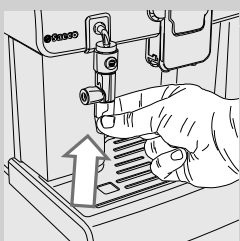

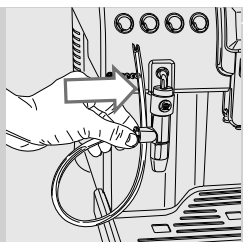

- Установите штырь со всасывающей трубкой в насадку Cappuccinatore.

ПРОГРАММИРОВАНИЕ НАПИТКА

Машина может программироваться таким образом, чтобы изменять вкус кофе в соответствии с личными предпочтениями. Для каждого напитка можно персонализировать установки.

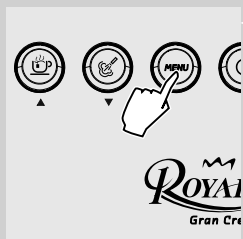

- Нажмите кнопку «MENU» для входа в главное меню машины.

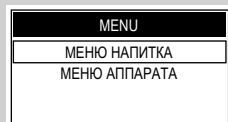

- Нажмите кнопку «OK» для входа в МЕНЮ НАПИТКА.



Примечание.

Нажимая кнопку прокрутки «UP» или «DOWN» и подтверждая кнопкой «OK», можно выбрать желаемую опцию.

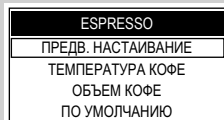
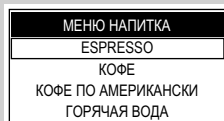

ПРЕДВ. НАСТАИВАНИЕ

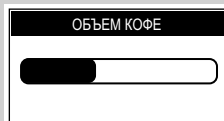

ТЕМПЕРАТУРА КОФЕ

ОБЪЕМ КОФЕ



Программирование эспрессо

Следующая процедура описывает программирование эспрессо.

Далее здесь разъясняются установки, относящиеся к каждому подменю. Для выбора нажимайте кнопку прокрутки «» или «». Подтвердите установки кнопкой «».



Нажмите «» для выбора «ESPRESSO» из меню напитков.

Эта установка позволяет выполнять функцию предварительного настаивания. Во время предварительного настаивания кофе слегка увлажняется для максимального усиления аромата.

OFF: функция предварительного настаивания не выполняется.

НИЗКАЯ: функция предварительного настаивания активирована.

ВЫСОКАЯ: функция предварительного настаивания длится дольше, чтобы усилить вкус кофе.



Сделайте выбор, нажав на кнопку прокрутки «» или «», и подтвердите сделанный выбор, нажав на кнопку «».



Эта установка позволяет регулировать температуру кофе.

НИЗКАЯ: низкая температура.

НОРМАЛЬНОЕ: средняя температура.

ВЫСОКАЯ: высокая температура.

Сделайте выбор, нажав на кнопку прокрутки «» или «», и подтвердите сделанный выбор, нажав на кнопку «».

Регулируя полосу на дисплее с помощью кнопок прокрутки «» или «», можно выбрать количество воды для подачи кофе.

Нажмите «» для подтверждения.

ПО УМОЛЧАНИЮ

Для каждого напитка можно восстановить заводские установки. После выбора этой функции персональные установки удаляются.

Для выхода из режима программирования нажимайте кнопку «☺», пока не отобразится главное меню.

Программирование горячей воды

Следующая процедура описывает программирование горячей воды.

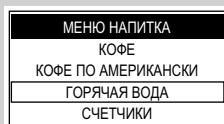

- 1 Выберите «ГОРЯЧАЯ ВОДА», нажимая кнопку прокрутки «☺» или «☺». Нажмите «☺» для подтверждения.

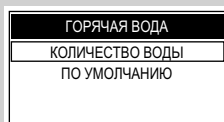

- 2 Выберите «КОЛИЧЕСТВО ВОДЫ», нажимая кнопку прокрутки «☺» или «☺». Нажмите «☺» для подтверждения.

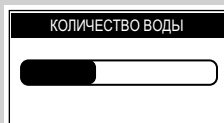

Регулируя полосу на дисплее с помощью кнопок прокрутки «☺» или «☺», можно выбрать количество подаваемой горячей воды. Нажмите «☺» для подтверждения.

ПО УМОЛЧАНИЮ

Восстановление изначальных заводских установок. После выбора этой функции персональные установки удаляются.

Счетчики поданных напитков

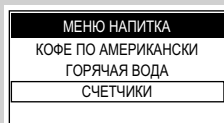

В этом меню можно проверить, сколько напитков было подано. Нажимайте кнопку «☝», пока не будет выбран пункт «СЧЕТЧИКИ». Нажмите «☝» для подтверждения.

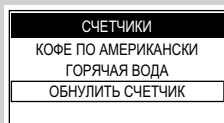

Этот раздел, отображаемый в последнем пункте меню «СЧЕТЧИКИ», позволяет обнулить все счетчики продуктов, поданных до этого момента. Это может быть полезным для обнуления машины после выполнения технического обслуживания.

ПРОГРАММИРОВАНИЕ МАШИНЫ

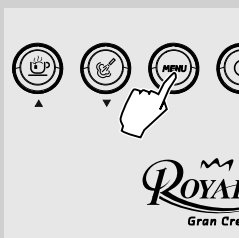

1 Нажмите кнопку «MENU» для входа в главное меню машины.

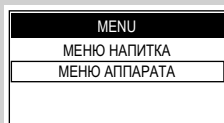

2 Выберите «МЕНЮ АППАРАТА», нажимая кнопку прокрутки «☝». Нажмите «☝» для подтверждения.



Примечание.

Нажимая кнопку прокрутки «☝» или «☞» и подтверждая кнопкой «☝», можно выбрать желаемую опцию.

Общие настройки

	<p>ОБЩИЕ НАСТРОЙКИ Меню «Общие настройки» позволяет изменять рабочие установки.</p>
	<p>ЗВУКОВЫЕ СИГНАЛЫ Функция ЗВУКОВЫЕ СИГНАЛЫ активирует/деактивирует звуковые сигналы.</p>
	<p>ЗАДЕРЖКА ДЕЖ.РЕЖИМА Опция «ЗАДЕРЖКА ДЕЖ.РЕЖИМА» определяет время, по истечении которого с последней подачи машина переходит в режим ожидания. Время режима ожидания может устанавливаться на 15, 30, 60 или 180 минут. По умолчанию время установлено на 30 минут.</p>
	<p>ПОДОГРЕВАТЕЛЬ ЧАШЕК Эта функция позволяет активировать/деактивировать подогреватель чашек в верхней части машины. По умолчанию устройство подогрева чашек отключено.</p>

Меню дисплея

	<p>НАСТРОЙКИ ДИСПЛЕЯ Меню «Настройки дисплея» позволяет устанавливать язык и яркость дисплея.</p>
	<p>ЯЗЫК Эта установка важна для автоматической регулировки параметров машины в зависимости от страны пользователя.</p>
	<p>ЯРКОСТЬ Для установки подходящей яркости дисплея в зависимости от освещения помещения.</p>
	<p>КОНТРАСТ Для установки корректного контраста на дисплее в соответствии с освещением помещения.</p>

Настройка параметров воды

НАСТР. ПАРАМ. ВОДЫ

Меню НАСТР. ПАРАМ. ВОДЫ позволяет устанавливать касающиеся воды параметры для получения оптимального кофе.

ЖЕСТКОСТЬ ВОДЫ

В подменю ЖЕСТКОСТЬ ВОДЫ можно установить уровень жесткости воды. Для измерения жесткости воды обратитесь к главе «Измерение и программирование жесткости воды».

ПОДКЛЮЧ. ФИЛЬТРА

Если этот фильтр активирован, машина предупреждает пользователя о необходимости замены фильтра для воды.

OFF: предупреждение отключено.

ON: предупреждение включено (это предупреждение устанавливается автоматически при активации фильтра).

АКТИВАЦИЯ ФИЛЬТРА

Для активации фильтра после его установки или замены. Обратитесь к главе «Установка фильтра для воды INTENZA+».

Меню технического обслуживания

ТЕХН. ОБСЛУЖИВ.

МЕНЮ ТЕХН. ОБСЛУЖИВ. позволяет устанавливать все функции для правильного управления техническим обслуживанием машины.

ОЧИСТ. БЛОКА ПРИГ.

Функция ОЧИСТ. БЛОКА ПРИГ. делает возможной ежемесячную чистку блока приготовления кофе (см. главу «Ежемесячная чистка блока приготовления кофе»).

УДАЛЕНИЕ НАКИПИ

Функция УДАЛЕНИЕ НАКИПИ активирует цикл очистки от накипи (см. главу «Удаление накипи»).

Заводские установки

ЗАВОД. НАСТРОЙКИ

При активации пункта ЗАВОД. НАСТРОЙКИ все установки машины сбрасываются на значения по умолчанию. В этом случае все персональные параметры удаляются.

ЧИСТКА И ТЕХНИЧЕСКОЕ ОБСЛУЖИВАНИЕ

Ежедневная чистка машины



Предупреждение:

регулярные чистка и техобслуживание машины важны для того, чтобы продлить срок ее службы. Ваша машина постоянно подвергается воздействию влаги, кофе и накипи!

Эта глава описывает аналитически, какие работы следует выполнять и с какой частотой. Если эти работы не выполняются, ваша машина перестанет правильно работать. В этом случае ремонт НЕ покрывается гарантией!



Примечание.

- Используйте для чистки машины мягкую, увлажненную водой тряпку.
- Не помещайте съемные компоненты в посудомоечную машину.
- Не используйте спирт, растворители и/или абразивные материалы для чистки машины.
- Запрещается погружать машину в воду.
- Не используйте для сушки машины и/или ее компонентов микроволновую и/или конвекционную духовку.

Ежедневно при включенной машине опорожняйте и чистите контейнер для сбора отходов и поддон для сбора капель. Следуйте приведенным ниже инструкциям:

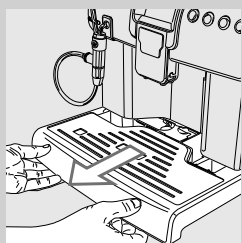

1

Достаньте, опорожните и вымойте поддон для сбора капель.

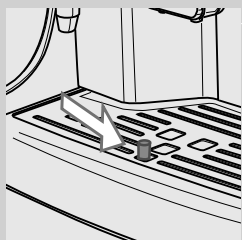

Примечание.

Опорожните и вымойте поддон для сбора капель также в том случае, когда индикатор заполненного поддона для сбора капель поднят.

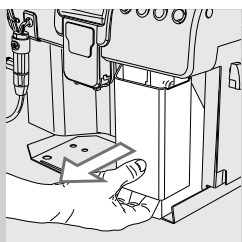

2 Достаньте контейнер для сбора отходов.

3 Опорожните поддон для сбора отходов и промойте его свежей водой.

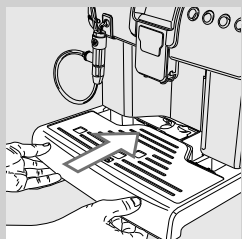

4 Вставьте контейнер для сбора отходов, поддон для сбора капель и закройте дверцу для обслуживания.



Примечание.

Если отходы выбрасываются при выключенной машине, счетчик отходов в контейнере не устанавливается на нуль. В таком случае сообщение «ОСВОБОДИТЬ КОНТЕЙНЕР ДЛЯ СБОРА ОТХОДОВ» может появиться слишком быстро.

Ежедневная чистка бака для воды

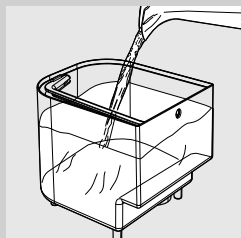

1 Снимите маленький белый фильтр или фильтр для воды «INTENZA+» (если он имеется) с бака для воды и вымойте его свежей водой.

2 Установите маленький белый фильтр или фильтр для воды «INTENZA+» (если он имеется) обратно в гнездо, слегка надавив и одновременно слегка повернув его.

3 Заполните бак свежей водой.

Ежедневная чистка насадки Cappuccinatore

Важно производить очистку насадки Cappuccinatore ежедневно, а также после каждого использования для поддержания гигиены и обеспечения приготовления молочной пенки идеальной консистенции.

После взбивания молока необходимо выполнить следующие действия:

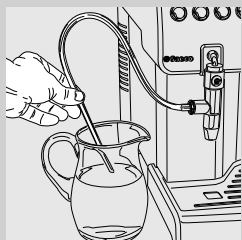

- 1 Вставьте всасывающую трубку в емкость, наполненную свежей водой.

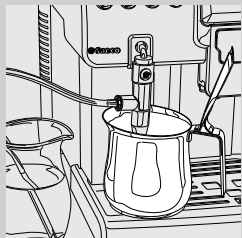

- 2 Поместите пустую емкость под насадку Cappuccinatore.

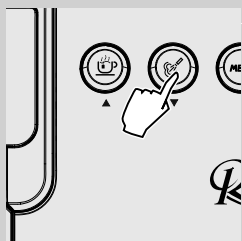

- 3 Нажмите кнопку «☁», чтобы начать подачу пара.



- 4 Машине требуется время для подогрева; на этой фазе отображается следующий символ.



5 В течение фазы подачи отображается следующий символ. Подавайте воду из насадки Cappuccinatore, пока из нее не начнет выходить чистая вода. Нажмите кнопку «», чтобы прервать подачу.

6 Очистите всасывающую трубку влажной тряпочкой.

Еженедельная чистка машины

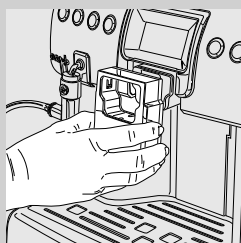

1 Извлеките устройство подачи и вымойте его водой.

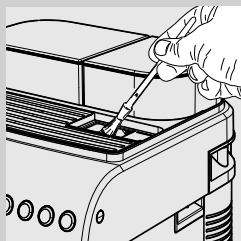

2 При помощи кисточки или сухой тряпки очистите отделение предварительно намолотого кофе.

Еженедельная чистка блока приготовления кофе

Блок приготовления кофе должен очищаться при каждом наполнении емкости для кофе в зернах или хотя бы один раз в неделю.

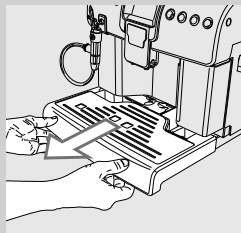

1 Достаньте поддон для сбора капель.

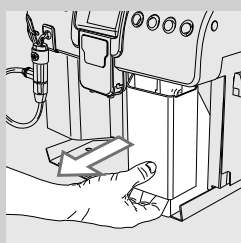

2 Достаньте контейнер для сбора отходов.

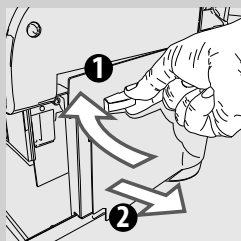

3 Откройте дверцу для обслуживания:

- 1) поверните рычаг на 90° по часовой стрелке;
- 2) потяните дверцу на себя.

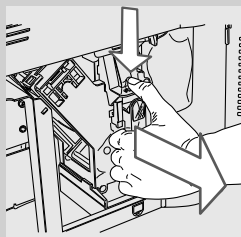

4 Извлеките блок приготовления кофе, взяв его за специальную ручку и нажав кнопку «PRESS».

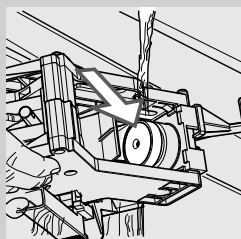

5 Аккуратно вымойте блок приготовления кофе теплой свежей водой; тщательно прочистите верхний фильтр.



Предупреждение:

не используйте моющие средства или мыло для чистки блока приготовления кофе.

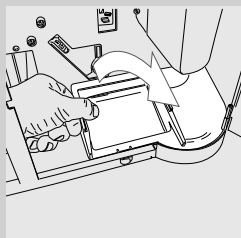

6 Дайте блоку приготовления кофе полностью просохнуть на воздухе.

7 Приподнимите внутренний контейнер в задней части, чтобы разблокировать его.

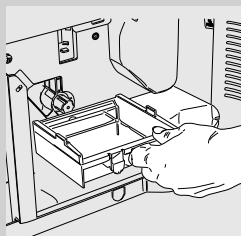

8 Извлеките внутренний контейнер, вымойте его и снова установите его в специальное гнездо.



Примечание.

При установке контейнера выполните процедуру, обратную той, что выполняется при его извлечении.

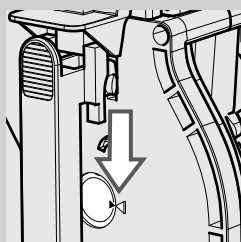

9 Осторожно нажимайте рычаг вниз, пока он не коснется основания блока приготовления кофе и пока не совпадут две метки сбоку блока приготовления кофе.

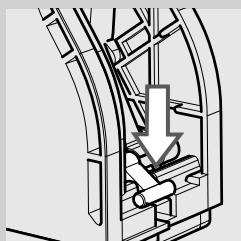

10 Убедитесь, что фиксатор блока приготовления кофе находится в правильном положении, нажав кнопку «PRESS» до щелчка. Убедитесь в том, что крючок поднялся вверх до упора. В противном случае попробуйте еще раз.

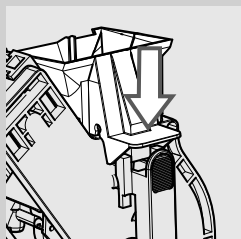

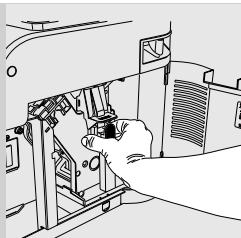

- 11** Вставьте заново блок приготовления кофе в специальное гнездо, не нажимая кнопку «PRESS».

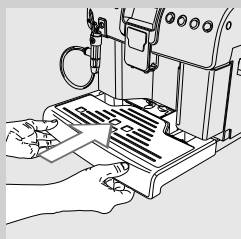

- 12** Закройте дверцу для обслуживания и вставьте контейнер для сбора отходов и поддон для сбора капель.

Ежемесячная чистка насадки Cappuccinatore

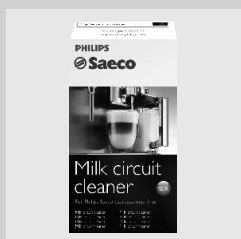

Необходимо ежемесячно производить тщательную чистку насадки Cappuccinatore с помощью системы очистки контура молока «Saeco Milk Circuit Cleaner». Чистящее средство «Saeco Milk Circuit Cleaner» можно приобрести дополнительно. Смотрите более подробную информацию на странице с описанием изделий для обслуживания, содержащуюся в данной инструкции по эксплуатации.

- 1** Убедитесь в том, что насадка Cappuccinatore установлена правильно.



- 2** Насыпьте средство для чистки контура молока в какую-нибудь емкость. Добавьте $\frac{1}{2}$ л теплой воды и подождите до полного растворения.



3 Вставьте всасывающую трубку в емкость.

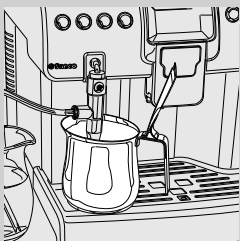

4 Вставьте вместительную емкость (1,5 л) под насадку Sarruscinateur.

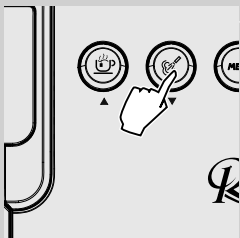

5 Нажмите кнопку «☁», чтобы начать подачу пара.



6 Машине требуется время для подогрева; на этой фазе отображается следующий символ.



7 Во время подачи отображается следующий символ. Когда раствор закончится, нажмите кнопку «☁» для приостановки подачи.



Внимание:

не пейте раствор, полученный в результате данного процесса.



8 Тщательно ополосните емкость и налейте в нее ½ л свежей воды, которая будет использована для цикла ополаскивания.

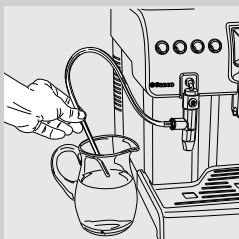

9 Вставьте всасывающую трубку в емкость.

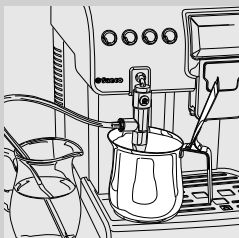

10 Опорожните емкость и снова установите ее под насадку Cappuccinatore.

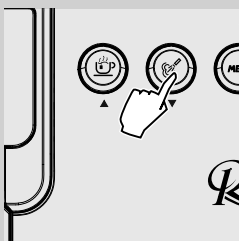

11 Нажмите кнопку «☁», чтобы начать подачу пара.



12 Машине требуется время для подогрева; на этой фазе отображается следующий символ.



13 Во время подачи отображается следующий символ. Когда вода закончится, нажмите кнопку «» для приостановки подачи.

14 Вымойте все компоненты Cappuccinatore, как описано далее.

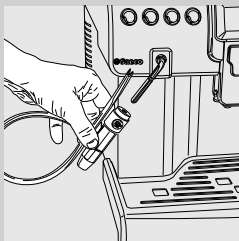

15 Извлеките насадку Cappuccinatore из машины.

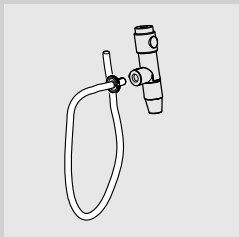

16 Снимите всасывающую трубку.

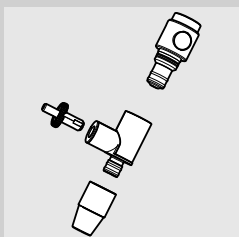

17 Снимите все детали, показанные на рисунке.



18 Вымойте все компоненты теплой водой.

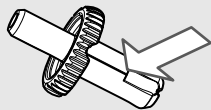

19 Убедитесь, что вы удалили все остатки молока из канавки штуцера (см. стрелку на рисунке слева). Если этого не сделать, молоко не будет взбиваться. Используйте для чистки влажную абразивную тряпку.

20 Установите компоненты насадки Cappuccinatore на место и вставьте ее в машину.

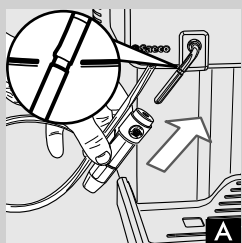

21 Вставьте насадку Cappuccinatore таким образом, чтобы она не прилегала вплотную к гнезду, показанному на рисунке А, предусмотренному в трубке подачи пара.

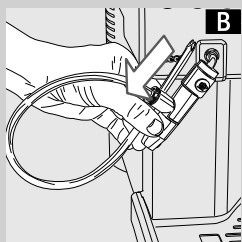

! **Предупреждение:**
если насадка Cappuccinatore будет вставлена до упора (далее показанного гнезда), она может работать неправильно, потому что не сможет всасывать молоко; в этом случае прекратите подачу, дайте ей остыть и **АККУРАТНО** сместите вниз (рис. В) для установки в гнезде, изображенном на рисунке А. Это поможет возобновить правильную работу насадки Cappuccinatore.

Ежемесячная смазка блока приготовления кофе



Смазывайте блок приготовления кофе после подачи приблизительно 500 порций или один раз в месяц.

Пищевая смазка Saeco для смазки блока приготовления кофе может приобретаться отдельно. Смотрите более подробную информацию на странице с описанием изделий для обслуживания, содержащуюся в данной инструкции по эксплуатации.

! **Предупреждение:**
перед смазкой блока приготовления кофе очистите его свежей водой, как описано в главе «Еженедельная чистка блока приготовления кофе».

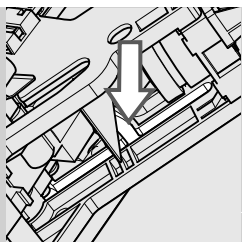

1 Равномерно нанесите смазку на обе боковые направляющие.

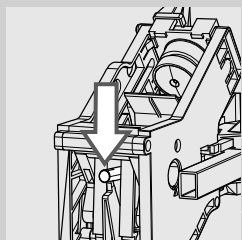
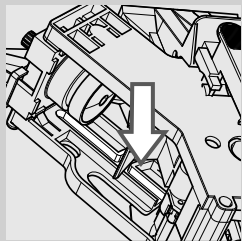

2 Смажьте также ось.

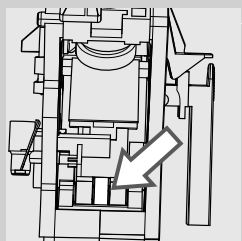

3 Вставьте блок приготовления кофе в гнездо так, чтобы он защелкнулся в нужном положении (см. главу «Еженедельная чистка блока приготовления кофе»).

4 Вставьте контейнер для сбора отходов и поддон для сбора капель и закройте дверцу для обслуживания.

Ежемесячная чистка блока приготовления кофе с помощью таблеток для удаления кофейного масла



Кроме еженедельной чистки рекомендуется также осуществлять этот цикл очистки с помощью таблеток для удаления кофейного масла после приготовления приблизительно 500 чашек кофе или один раз в месяц. Эта операция завершает процесс технического обслуживания блока приготовления кофе.

Таблетки для удаления кофейного масла и комплект для технического обслуживания продаются отдельно. Смотрите более подробную информацию на странице с описанием изделий для обслуживания.

! Предупреждение:

таблетки для удаления кофейного масла предназначены исключительно для чистки и не помогают при удалении накипи. Для удаления накипи используйте средство для удаления накипи Saeco, следуя процедуре, описанной в главе «Удаление накипи».

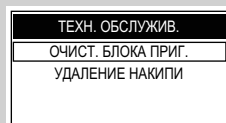

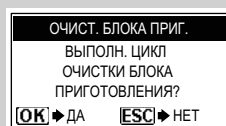

1 Выберите пункт «ТЕХН. ОБСЛУЖИВ.» в меню аппарата.

2 Выберите «ОЧИСТ. БЛОКА ПРИГ.». Нажмите кнопку .

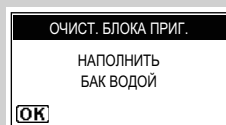

3 Нажмите кнопку  для подтверждения.



4 Заполните бак для воды свежей водой до уровня MAX. Нажмите кнопку .

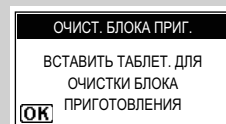

5 Поместите одну таблетку для удаления кофейного масла в отделение для предварительно намолотого кофе. Нажмите кнопку .

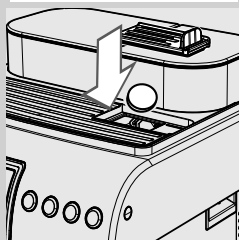

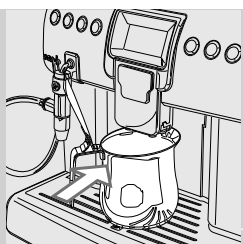

ОЧИСТ. БЛОКА ПРИГ.
УСТАНОВИТЬ ЕМКОСТЬ
ПОД УСТРОЙСТВО
ПОДАЧИ КОФЕ
OK

- 6 Установите емкость (1,5 л) под устройство подачи кофе. Нажмите кнопку «☕» для включения цикла очистки.

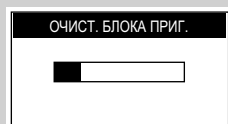

- 7 Отобразится символ, указанный сбоку. Полоска позволяет отображать прогресс выполнения цикла.



Внимание:
не пейте раствор, полученный в результате данного процесса.

- 8 По окончании подачи уберите и опорожните емкость.
- 9 Выполните чистку блока приготовления кофе, как описано в главе «Еженедельная чистка блока приготовления кофе».

Ежемесячная чистка емкости для кофе в зернах

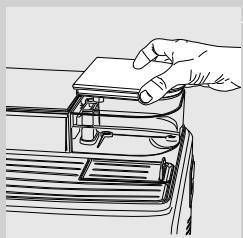

Выполняйте чистку емкости для кофе в зернах один раз в месяц, когда она пустая, используя влажную тряпку для удаления кофейного масла. Снова наполните емкость кофе в зернах.

УДАЛЕНИЕ НАКИПИ

Процесс удаления накипи требует около 35 мин.



В процессе использования внутри машины образуется накипь, которую необходимо регулярно удалять; если этого не делать, может возникнуть закупорка водяного контура и контура кофе. Машина сама предупредит, когда нужно будет выполнить удаление накипи.



Предупреждение:
если эту операцию не выполнять, машина перестанет работать правильно; в этом случае ремонт НЕ покрывается гарантией.



Используйте только средство для удаления накипи Saeco, которое было разработано специально для обеспечения высокой эффективности машины.

Средство для удаления накипи Saeco можно приобрести отдельно. Смотрите более подробную информацию на странице с описанием изделий для обслуживания, содержащуюся в данной инструкции по эксплуатации.



Внимание:
запрещается пить раствор для удаления накипи и продукты, подаваемые машиной до полного завершения цикла. Ни в коем случае не используйте уксус в качестве средства для удаления накипи.



Примечание.

Не выключайте машину во время цикла очистки от накипи. Если это произошло, выполните цикл с самого начала.

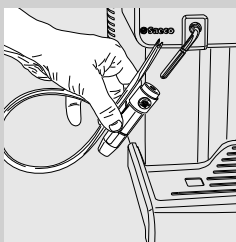

Перед началом очистки от накипи:

- 1 Снимите насадку Cappuccinatore с трубки пара / горячей воды.

Для выполнения цикла очистки от накипи следуйте инструкциям, приведенным ниже:

- 2 Выберите пункт «ТЕХН. ОБСЛУЖИВ.» в МЕНЮ АППАРАТА.
- 3 Выберите «УДАЛЕНИЕ НАКИПИ» и подтвердите кнопкой «☺».



Примечание.

Если кнопка «☺» была нажата ошибочно, выйдите из цикла, нажав кнопку «☹».

ТЕХН. ОБСЛУЖИВ.

ОЧИСТ. БЛОКА ПРИГ.

УДАЛЕНИЕ НАКИПИ

УДАЛЕНИЕ НАКИПИ
 ВЫПОЛНИТЬ ЦИКЛ
 ОЧИСТКИ ОТ НАКИПИ?
OK ▶ ДА **ESC** ▶ НЕТ

УДАЛЕНИЕ НАКИПИ
 ЗАПОЛНИТЬ БАК
 СРЕДСТВОМ ДЛЯ
 УДАЛЕНИЯ НАКИПИ
OK

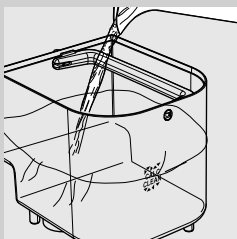

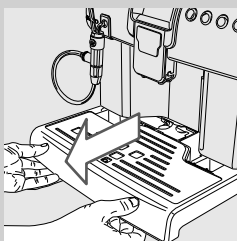

УДАЛЕНИЕ НАКИПИ
 ОПОРОЖНИТЬ ПОДДОН
 ДЛЯ СБОРА КАПЕЛЬ
OK

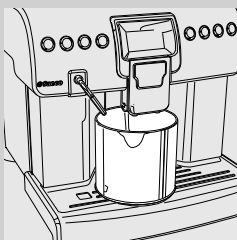

УДАЛЕНИЕ НАКИПИ
 УСТАНОВИТЬ ЕМКОСТЬ
 ПОД УСТР-ВА ПОДАЧИ
 КОФЕ/ВОДЫ
OK



4 Нажмите кнопку «» для подтверждения.

5 Снимите бак для воды и фильтр для воды «INTENZA+» (если имеется). Вылейте все содержимое бутылки с концентрированным средством для удаления накипи Saeco в бак для воды устройства и наполните его свежей питьевой водой до уровня, обозначенного символом . Нажмите кнопку «».

6 Вылейте из поддона для сбора капель всю имеющуюся жидкость и снова вставьте его в машину. Нажмите кнопку «».

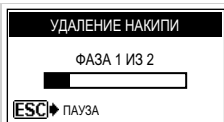

7 Подставьте вместительную емкость (1,5 л) под трубку пара / горячей воды и устройство подачи.





- 8** Машина начнет с равномерными интервалами подавать раствор для удаления накипи. Полоска на дисплее показывает прогресс выполнения цикла.



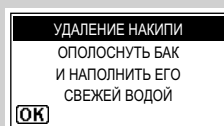

Примечание.

Чтобы опорожнить емкость во время процесса и приостановить цикл очистки от накипи, нажмите кнопку «». Для возобновления цикла нажмите кнопку «».

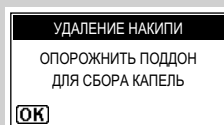

- 9** Сообщение указывает на то, что первая фаза завершена. Необходимо ополоснуть бак для воды. Заполните бак для воды свежей водой до уровня MAX. Нажмите кнопку «».



- 10** Опорожните поддон для сбора капель и вставьте его на место, затем нажмите кнопку «».

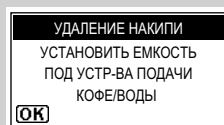

- 11** Опорожните емкость и снова установите ее под устройство подачи и трубку пара/горячей воды. Нажмите кнопку «».

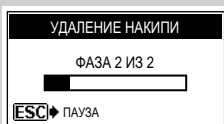

- 12** Начнется цикл ополаскивания. Полоска позволяет отображать прогресс выполнения цикла.

- 13** Когда вся вода, необходимая для цикла ополаскивания, будет подана, машина автоматически завершит процесс удаления накипи, и после непродолжительной фазы подогрева на экране появится данное изображение.

- 14** Уберите и опорожните емкость.

15 Установите фильтр для воды «INTENZA+» (если имеется) обратно в бак для воды.

16 Установите на место насадку Cappuccinatore (см. пункт 48 на странице 21).

17 Цикл очистки от накипи закончен.









Примечание.

После выполнения цикла очистки от накипи вымойте блок приготовления кофе в соответствии с инструкциями в главе «Еженедельная чистка блока приготовления кофе».

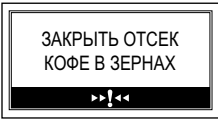
Во время цикла ополаскивания выполняется промывка контура заданным количеством воды для обеспечения оптимальных эксплуатационных характеристик машины. Если бак не будет заполнен до уровня MAX, машина может запросить выполнение двух циклов или более.

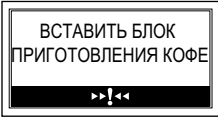
ЗНАЧЕНИЕ СООБЩЕНИЙ НА ДИСПЛЕЕ

Отображаемое сообщение-инструкция	Как сбросить сообщение
	Чтобы машина могла работать, необходимо закрыть дверцу для обслуживания.
	Вставьте поддон для сбора капель.
	Вставьте контейнер для сбора отходов.
	Закрывать или установить правильно внутреннюю крышку емкости для кофе в зернах для подачи любого продукта.
	Достаньте бак и наполните его свежей питьевой водой.
	Вставить блок приготовления кофе в собственное гнездо.
	Наполнить емкость кофе в зернах.
	<p>Необходимо выполнить цикл очистки от накипи.</p> <p>С этим сообщением можно продолжать пользоваться машиной, но при этом существует риск возникновения неполадок в работе.</p> <p>Напоминаем, что неисправности, вызванные невыполнением цикла очистки от накипи, не покрываются гарантией.</p>

Отображаемое сообщение-инструкция

Как сбросить сообщение



Необходимо произвести замену фильтра для воды «Intenza» на новый. Выполните замену фильтра, как описано в главе «Замена фильтра для воды «INTENZA+».

Аварийный сигнал отображается только в том случае, если функция «ПОДКЛЮЧ. ФИЛЬТРА» на ON (глава «Программирование машины»).



Машина сигнализирует, что через несколько циклов нужно будет опорожнить емкость для отходов. С этим сообщением еще можно выполнять подачу продуктов.

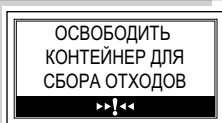

Достать контейнер для сбора отходов и удалить отходы в подходящую емкость.

Примечание: контейнер для сбора отходов должен опорожняться только тогда, когда машина запрашивает об этом, и при включенной машине. Опорожнение контейнера при выключенной машине не позволяет машине регистрировать выполненное опорожнение.

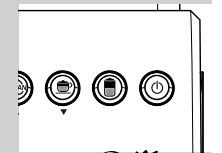

Мигающий красный светодиодный индикатор. Машина в режиме ожидания.

Можно изменить установки режима ожидания (глава «Программирование машины»).

Нажмите кнопку «».



Возникло событие, требующее повторного включения машины. Записать код (E xx), указанный внизу.

Выключите машину и включите ее заново через 30 секунд.

Если проблема повторяется, связаться с центром обслуживания.

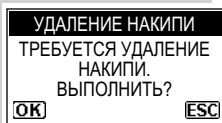

Если панель экрана появляется после запуска машины, это означает, что требуется провести цикл очистки от накипи.

Нажмите кнопку «» для входа в меню удаления накипи и обратитесь к соответствующему параграфу.

Нажмите кнопку «», чтобы продолжить работу машины.

Напоминаем, что неисправности, вызванные невыполнением цикла очистки от накипи, не покрываются гарантией.

РЕШЕНИЕ ПРОБЛЕМ

Эта глава описывает наиболее часто встречающиеся проблемы, которые могут возникнуть у вас с машиной. Если информация, приведенная ниже, не поможет вам решить проблему, обратитесь в авторизованный сервисный центр.

Контактная информация указана в гарантийном талоне, предоставляемом отдельно.

События	Причины	Способ устранения
Машина не включается.	Машина не подключена к сети электропитания, и/или выключатель находится в положении «0».	Подключить машину к сети электропитания и/или перевести выключатель в положение «I».
Кофе не очень горячий.	Чашечки холодные.	Нагреть чашечки горячей водой.
	Устройство подогрева чашек деактивировано.	Активировать устройство подогрева чашек и подождать, пока чашечки нагреются.
Кофе с недостаточным количеством кремовой пенки (см. примечание) .	Смесь не подходит или кофе не свежей поджарки, или очень крупный помол.	Замените кофейную смесь или отрегулируйте помол, как описано в главе «Регулировка кофемолки».
Машина тратит много времени на нагревание или количество воды, выходящей из трубки, ограничено.	Контур машины засорен накипью.	Выполните очистку машины от накипи.
Во время подачи молока на насадке Сarruccinatore образуются пузыри.	Штуцеры трубок неправильно подсоединены или не полностью вставлены в Сarruccinatore и/или термос.	Полностью вставить всасывающую трубку в Сarruccinatore и/или в термос (если используется).
Из насадки Сarruccinatore выходит пар, когда всасывается молоко.	В емкости закончилось молоко.	Проверить наличие молока и при необходимости снова наполнить термос или заменить емкость для молока новой.
	Насадка Сarruccinatore установлена неправильно.	Проверьте расположение насадки Сarruccinatore (см. пункт 21 на странице 48).
Блок приготовления кофе не вынимается.	Блок приготовления кофе не на своем месте.	Включить машину. Закройте дверцу для обслуживания. Устройство подачи автоматически возвращается в начальное положение.
	Контейнер для сбора отходов вставлен.	Вынуть контейнер для сбора отходов перед удалением устройства подачи.

События	Причины	Способ устранения
Машина выполняет помол, а кофе не выходит (см. примечание).	Блок приготовления кофе загрязнен.	Очистить блок приготовления кофе (параграф «Блок приготовления кофе»).
	Устройство подачи загрязнено.	Промойте устройство подачи.
Кофе слишком водянистый. (См. примечание)	Слишком низкая доза.	Отрегулировать количество перемалываемого кофе.
Кофе выходит очень медленно. (См. примечание)	Кофе слишком крупного помола.	Замените кофейную смесь или отрегулируйте помол, как описано в главе «Регулировка кофемолки».
	Блок приготовления кофе загрязнен.	Выполните очистку блока приготовления кофе (параграф «Блок приготовления кофе»).
Кофе выходит за пределы устройства подачи.	Устройство подачи закупорено или в неправильном положении.	Прочистить устройство подачи и его выходные отверстия. Правильно разместить устройство подачи.



Примечание.

Эти проблемы находятся в пределах нормы, если была изменена кофейная смесь, или в случае, когда выполняется первая установка.

РЕЖИМ ЭКОНОМИИ ЭЛЕКТРОЭНЕРГИИ

Stand-by

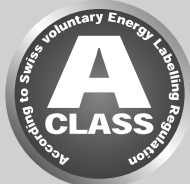

Суперавтоматическая кофемашина для приготовления эспрессо Saeco разработана для экономии электроэнергии, на что указывает «энергетическая этикетка» класса А.

После определенного периода отсутствия активности, который может быть запрограммирован пользователем (см. главу «Программирование машины»), машина автоматически выключается. Если была выполнена подача напитка, машина выполняет цикл ополаскивания. В режиме stand-by потребление электроэнергии составляет менее 1 Вт/ч.

Для включения машины нажмите кнопку «» (если главный выключатель сзади машины находится в положении «I»). Если бойлер холодный, машина выполняет цикл ополаскивания.

Машину можно переключить в режим ожидания вручную, удерживая кнопку STAND-BY нажатой в течение 3 секунд.

**Примечание.**

При активации режима ожидания машина может выполнить цикл ополаскивания. Чтобы прервать цикл, нажмите кнопку «».

Когда машина находится в режиме ожидания, мигает красная контрольная лампочка на кнопке «».

Утилизация



По окончании срока эксплуатации нельзя обращаться с машиной, как с обычными бытовыми отходами, необходимо сдать ее в уполномоченный центр по утилизации. Это будет способствовать защите окружающей среды.

- Упаковочные материалы могут быть использованы повторно.
- Машина: извлеките штепсельную вилку из розетки и отсоедините шнур питания.
- Сдайте машину и шнур питания в сервисный центр или в организацию, занимающуюся утилизацией отходов.

Это изделие соответствует европейской директиве 2002/96/ЕС. Значок, нанесенный на изделие или на упаковку, означает, что изделие не может приравниваться к домашним отходам. Изделие следует сдать в компетентный центр сбора отходов для вторичной переработки электрических и электронных компонентов.

Приняв меры по правильной утилизации изделия, вы внесете свой вклад в защиту окружающей среды и людей от потенциальных нега-

тивных последствий, которые могут возникнуть при неправильной утилизации изделия. Для получения более подробной информации о порядке утилизации изделий обращайтесь в соответствующее местное отделение, вашу службу утилизации бытовых отходов или магазин, в котором вы приобрели изделие.

ТЕХНИЧЕСКИЕ ХАРАКТЕРИСТИКИ

Производитель оставляет за собой право изменять технические характеристики изделия.

Номинальное напряжение - Номинальная мощность - Питание	См. табличку, расположенную на приборе
Материал корпуса	Термопластик / металл
Размеры (д х ш х г)	336 x 380 x 450 мм
Масса	13,5 кг
Длина шнура	1200 мм
Панель управления	Лицевая
Размеры чашки	145 мм
Бак для воды	2,2 литра - съемный
Объем емкости для кофе в зернах	320 г
Вместимость контейнера для отходов	18
Давление насоса	15 бар
Бойлер	Нержавеющая сталь
Предохранительные устройства	Предохранительный клапан давления бойлера - Двойной предохранительный термостат

ГАРАНТИЯ И ОБСЛУЖИВАНИЕ

Гарантия

Для получения более подробной информации о гарантии и связанных с ней условиях см. гарантийный талон, предоставляемый отдельно.

Обслуживание

Мы хотим быть уверенными в том, что вы довольны своей машиной. Для получения помощи и технической поддержки обратитесь в авторизованный сервисный центр, контакты которого указаны в гарантийном талоне, предоставляемом отдельно.

ИЗДЕЛИЯ ДЛЯ ТЕХОБСЛУЖИВАНИЯ

Для чистки и удаления накипи используйте только продукты для обслуживания производства Saeco.



Общий вид изделий для техобслуживания

- Средство для удаления накипи SA6700



- Фильтр для воды INTENZA+ CA6702



- Пищевая смазка HD5061



- Таблетки для удаления кофейного масла CA6704



- Система очистки контура молока CA6705



- Комплект для обслуживания CA 6706



Производитель оставляет за собой право вносить любые изменения без предварительного уведомления.



15004090

Rev.00 del 15-12-12